

LIITE 3 Tieliikennelain merkkiryhmän B liikennemerkkien mitoitus
ETUAJO-OIKEUS- JA VÄISTÄMISMERKIT

sininen = muutos/korjaus
punainen = uusi/täydennys

Liikennemerkki	Piirustusno	PVM	Lisätiedot
Tieliikennelain merkkiryhmän B liikennemerkkien mitoitus	B0	1.1.2021	
Etuaajo-oikeutettu tie	B1	1.6.2020	
Etuaajo-oikeuden päätyminen	B2	1.6.2020	
Etuaajo-oikeus kohdattaessa	B3	1.6.2020	
Väistämisvelvollisuus kohdattaessa	B4	1.6.2020	
Väistämisvelvollisuus risteyksessä	B5	1.6.2020	
Väistämisvelvollisuus risteyksessä	B5_2	1.6.2020	Lisäkilpi H23.1
Väistämisvelvollisuus risteyksessä	B5_5	1.6.2020	Lisäkilpi H5
Pakollinen pysäyttäminen	B6	1.6.2020	
Väistämisvelvollisuus pyöräilijän tienylityspai- kassa	B7	1.6.2020	
Väistämisvelvollisuus pyöräilijän tienylityspai- kassa	B7_2	1.6.2020	

ETUAJO-OIKEUS- JA VÄISTÄMISMERKIT B0
Tieliikennelain merkkiryhmän B liikennemerkkien mitoitus

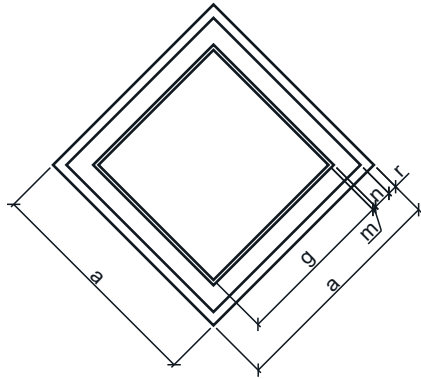

Mitta	Suuri	Normaali*	Pieni
a	-	600	400
g	-	430	286,7
m	-	10	6,7
n	-	50	33,3
r	-	25	16,7

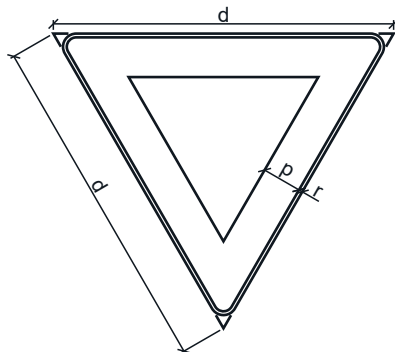

Mitta	Suuri	Normaali*	Pieni
d	1350	900	600
p	157,5	105	70
r	15	10	6,7

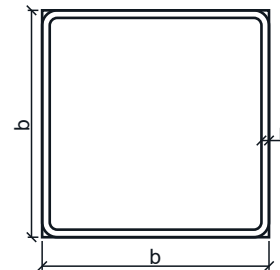

Mitta	Suuri	Normaali*	Pieni
b	-	600	400
r	-	20	13,3

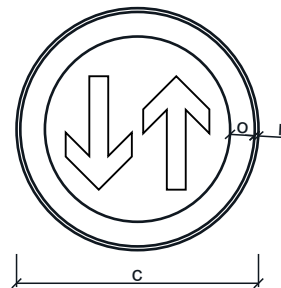

Mitta	Suuri	Normaali*	Pieni
c	-	640	400
o	-	65	40,6
r	-	10	6,25

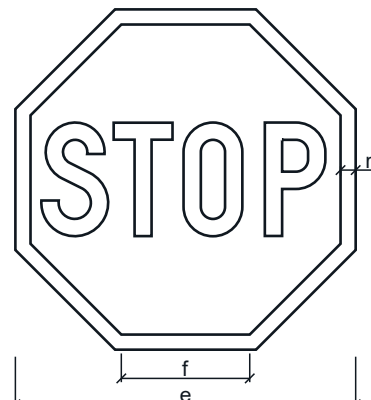

Mitta	Suuri	Normaali*	Pieni
e	-	900	600
f	-	300	200
r	-	10	6,7

*) Suuri ja pieni koko skaalautuvat normaalikoon mukaan.

LIKENNEMERKKI B1
Etujajo-oikeutettu tie

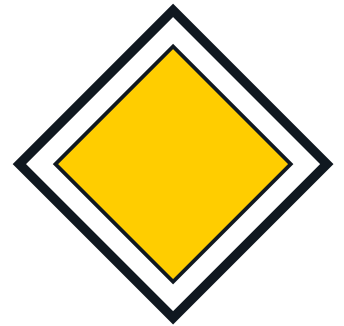

Mitat (mm):	a
suuri	-
normaali	600
pieni	400

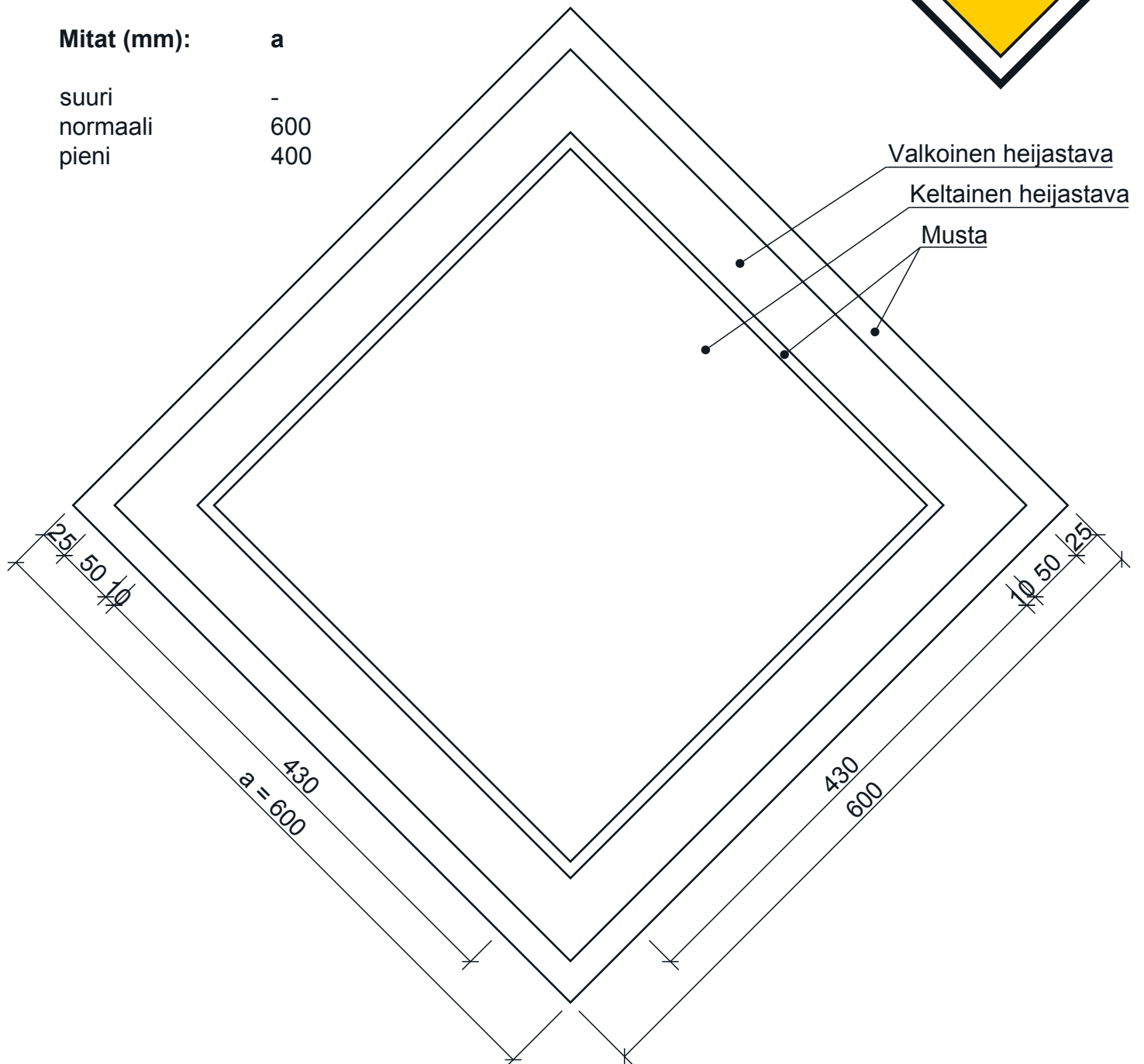

LIKENNEMERKKI B3
Etuajo-oikeus kohdattaessa

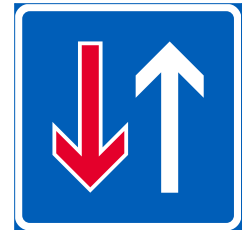

Mitat (mm):	b
suuri	-
normaali	600
pieni	400

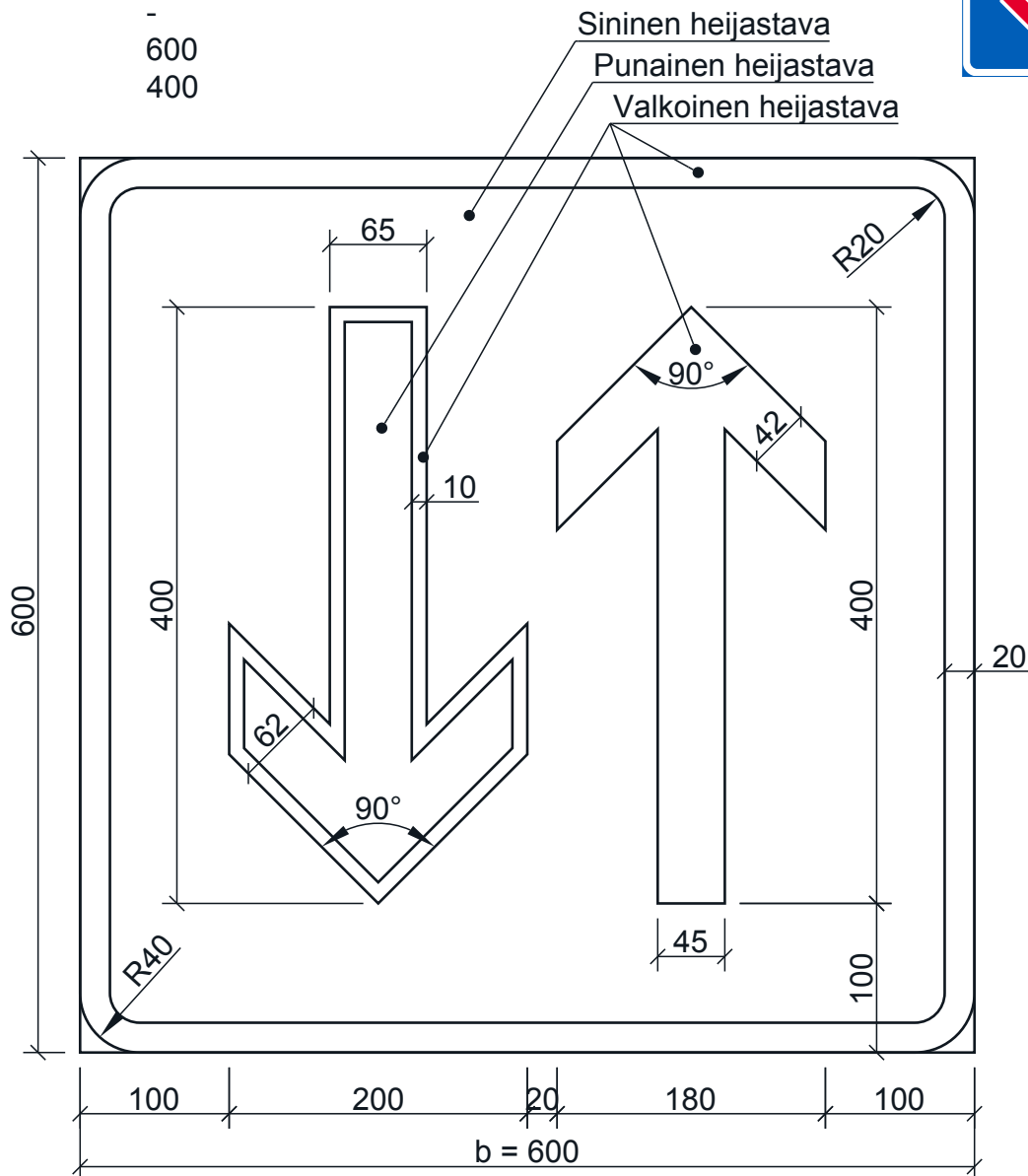

LIKENNEMERKKI B4

Väistämisvelvollisuus kohdattaessa



Mitat (mm): **c**

suuri	-
normaali	640
pieni	400

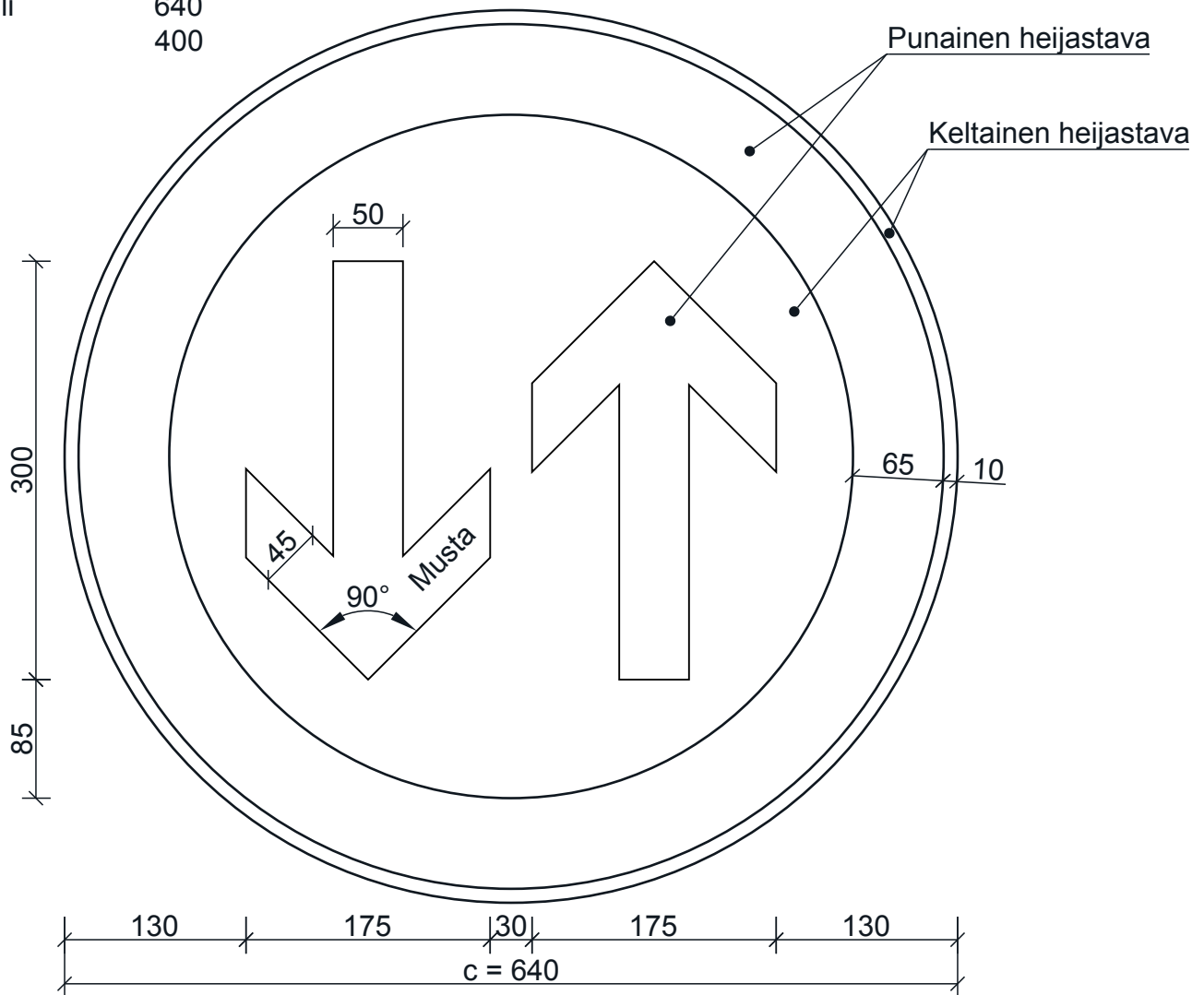

LIKENNEMERKKI B5

Väistämisvelvollisuus risteyksessä



Mitat (mm):	d
suuri	1350
normaali	900
pieni	600

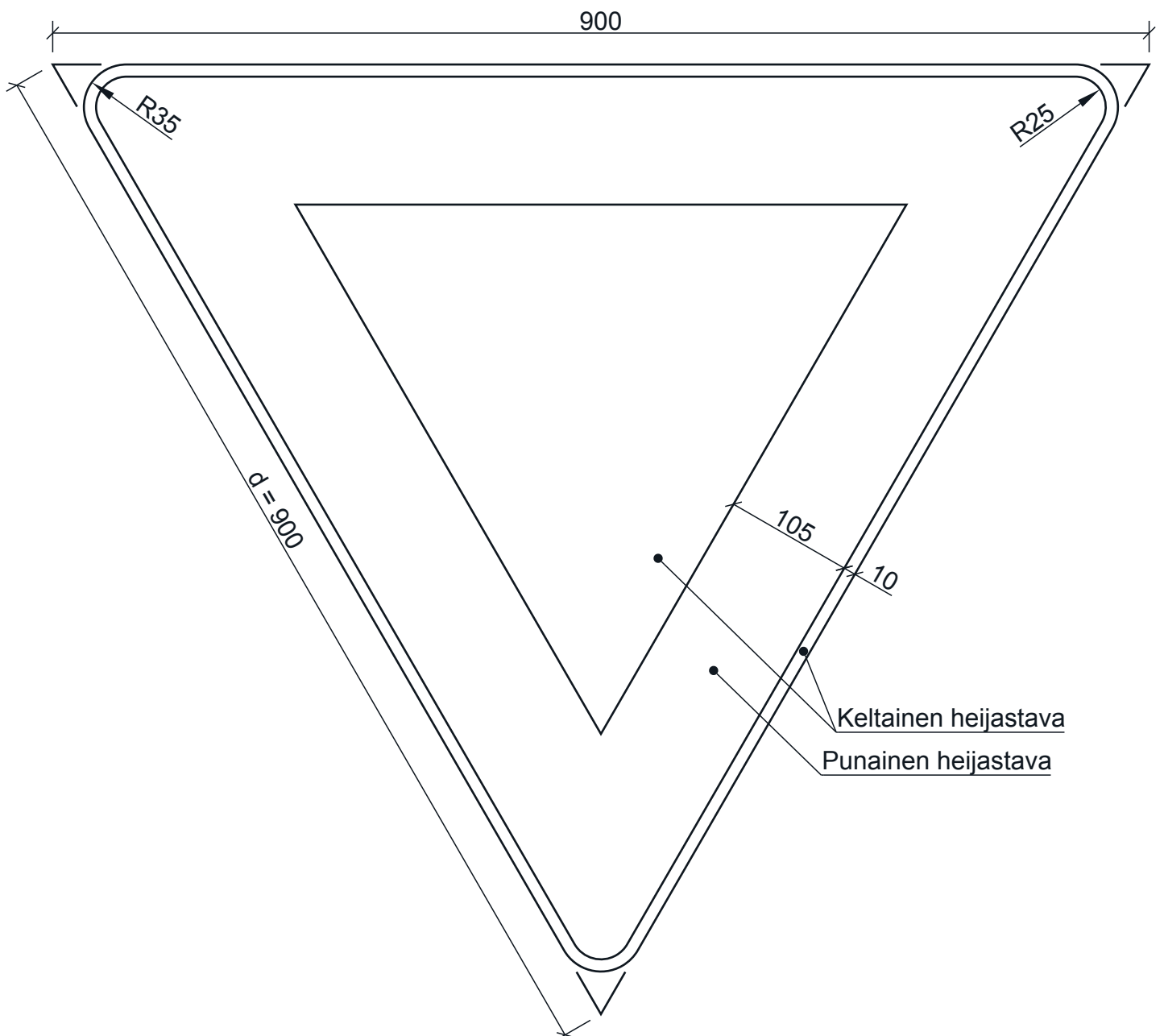

LIIKENNEMERKKI B5

B5_2 Väistämisvelvollisuus risteyksessä ja lisäkilpi H23.1

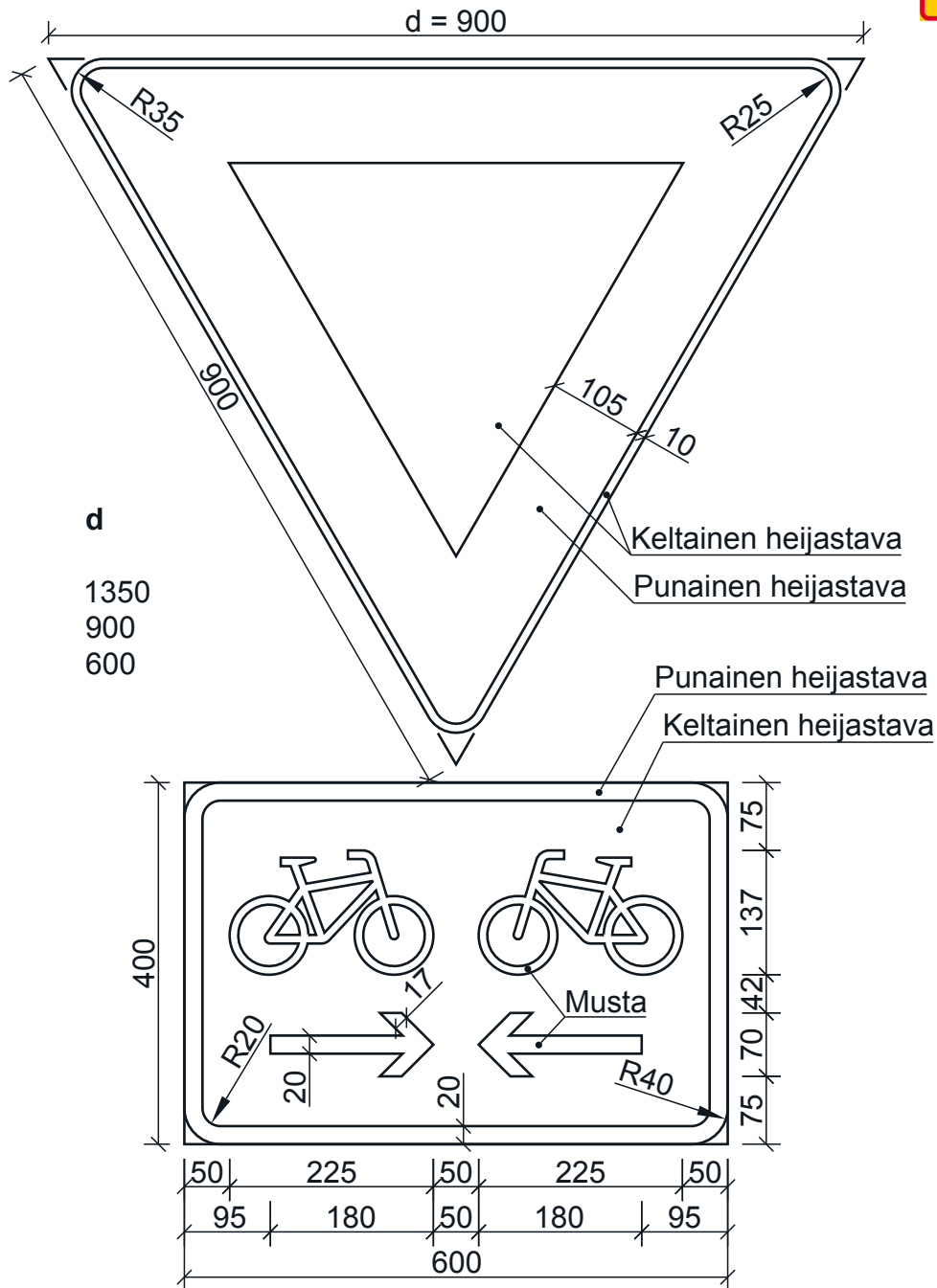

LIKENNEMERKKI B6
Pakollinen pysäyttäminen

Mitat (mm):	e
suuri	-
normaali	900
pieni	600

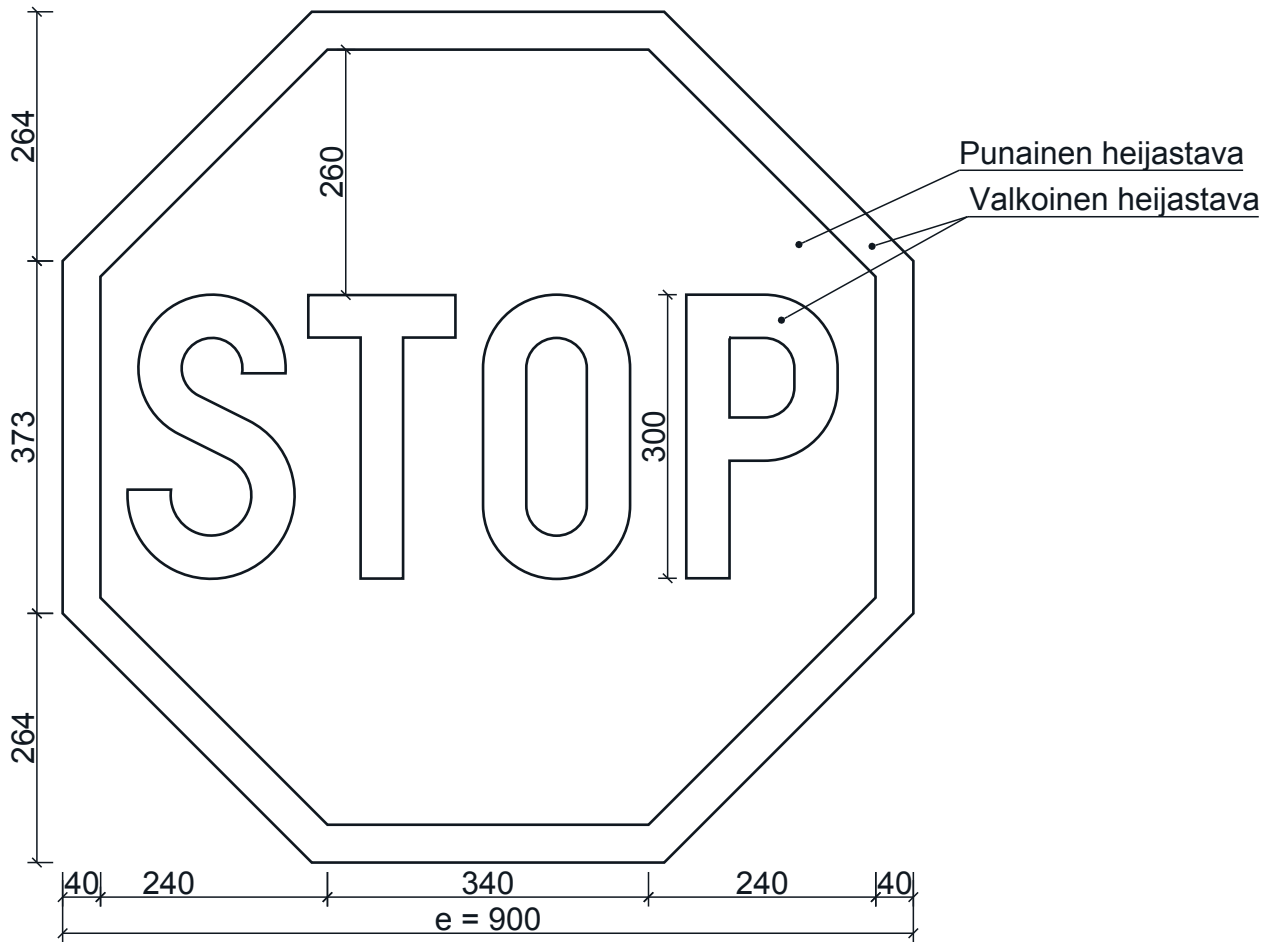

LIKENNEMERKKI B7

Väistämisvelvollisuus pyöräilijän tienylityspaikassa



Mitat (mm):	b
suuri	-
normaali	600
pieni	400

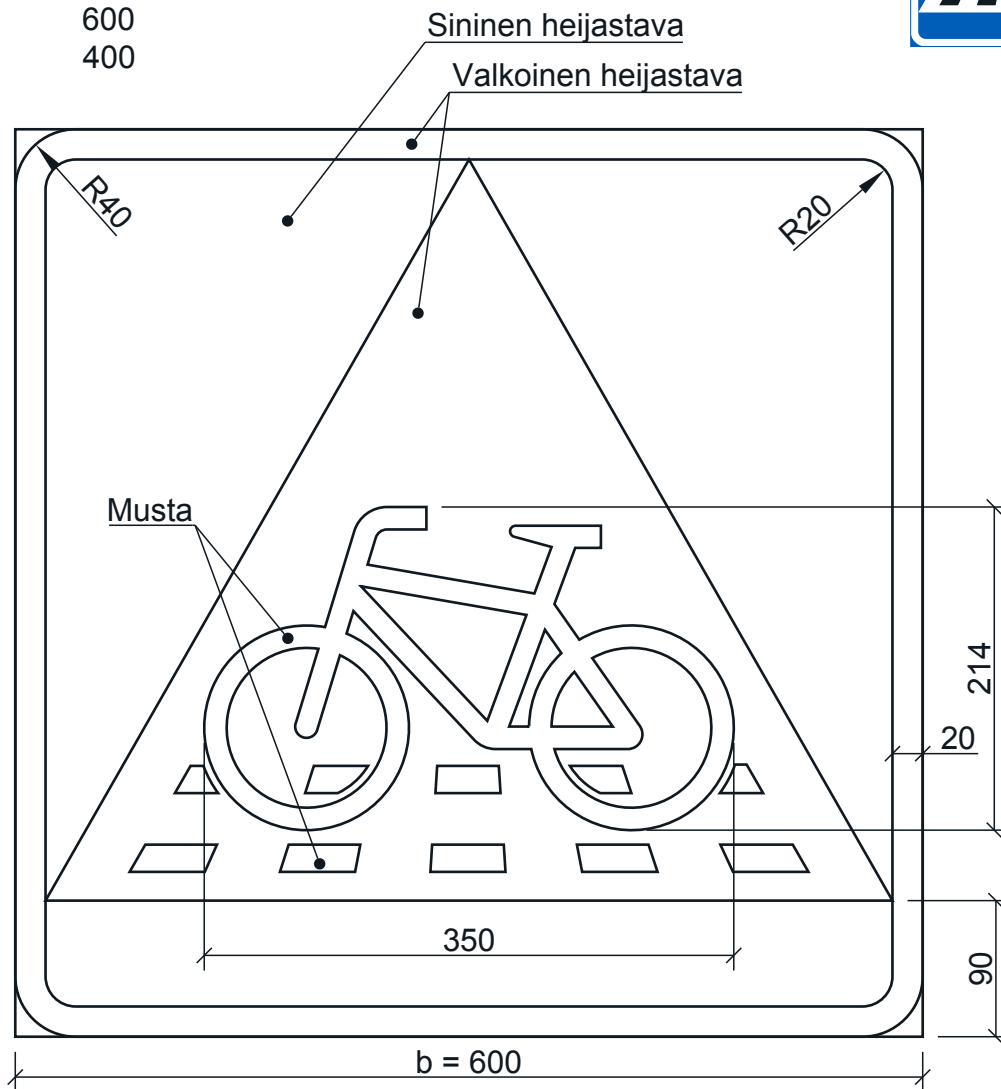

LIKENNEMERKKI B7

B7_2 Väistämisvelvollisuus pyöräilijän tienlytyspaikassa



Mitat (mm):	b
suuri	-
normaali	600
pieni	400

