

H

G

F

E

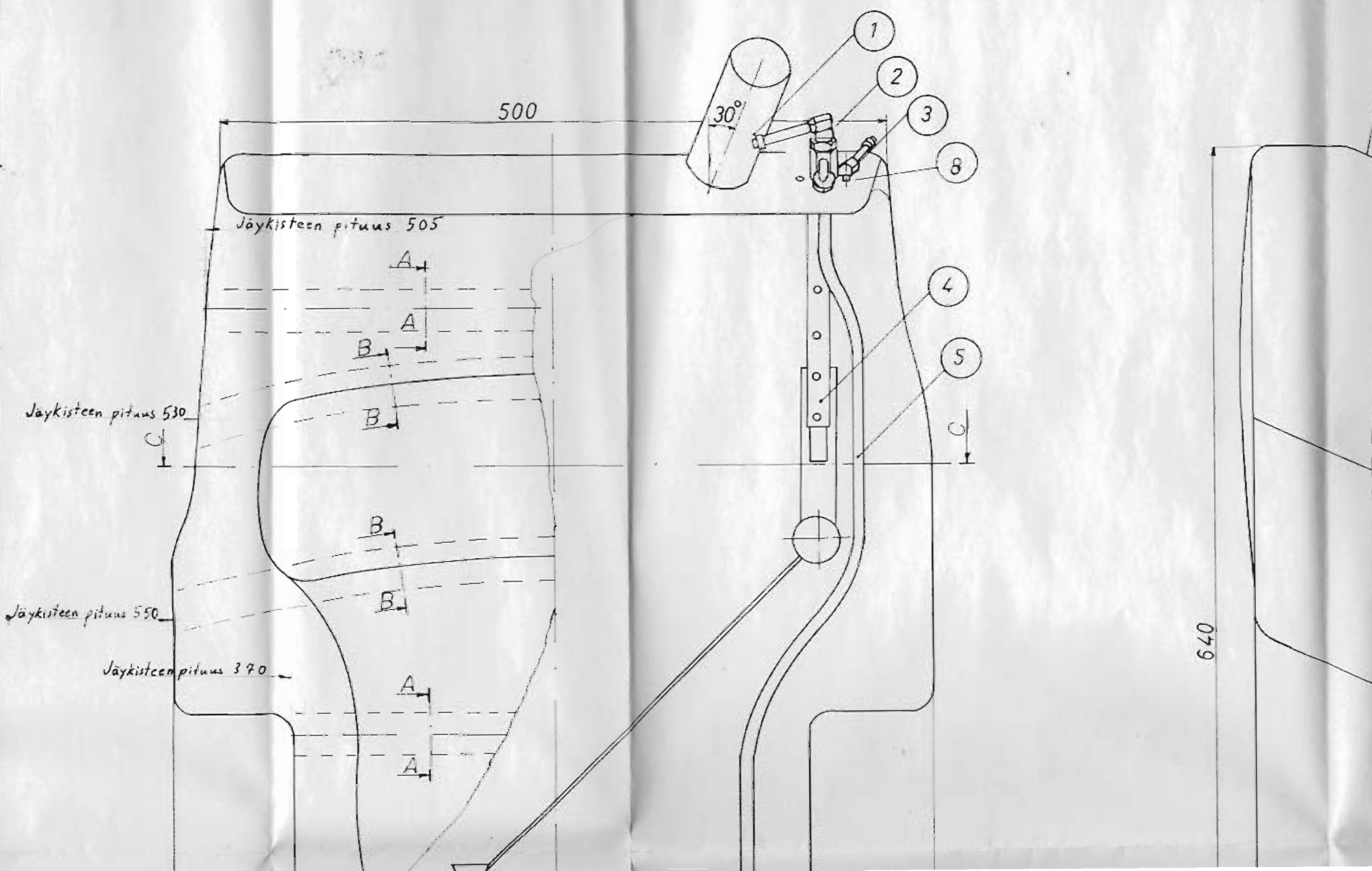

Tämä piirustus on yhteinen omaisuutta. Sen julkaiseminen, kopiointi tai muuten julkaiseminen ilman tekijän kirjallista lupaa on kielletty. Kaikki oikeudet pidätetään. Suostumuksesta ei voida vapauttaa. Suostumuksesta ei voida vapauttaa. Suostumuksesta ei voida vapauttaa. Suostumuksesta ei voida vapauttaa.

A
B
C
D

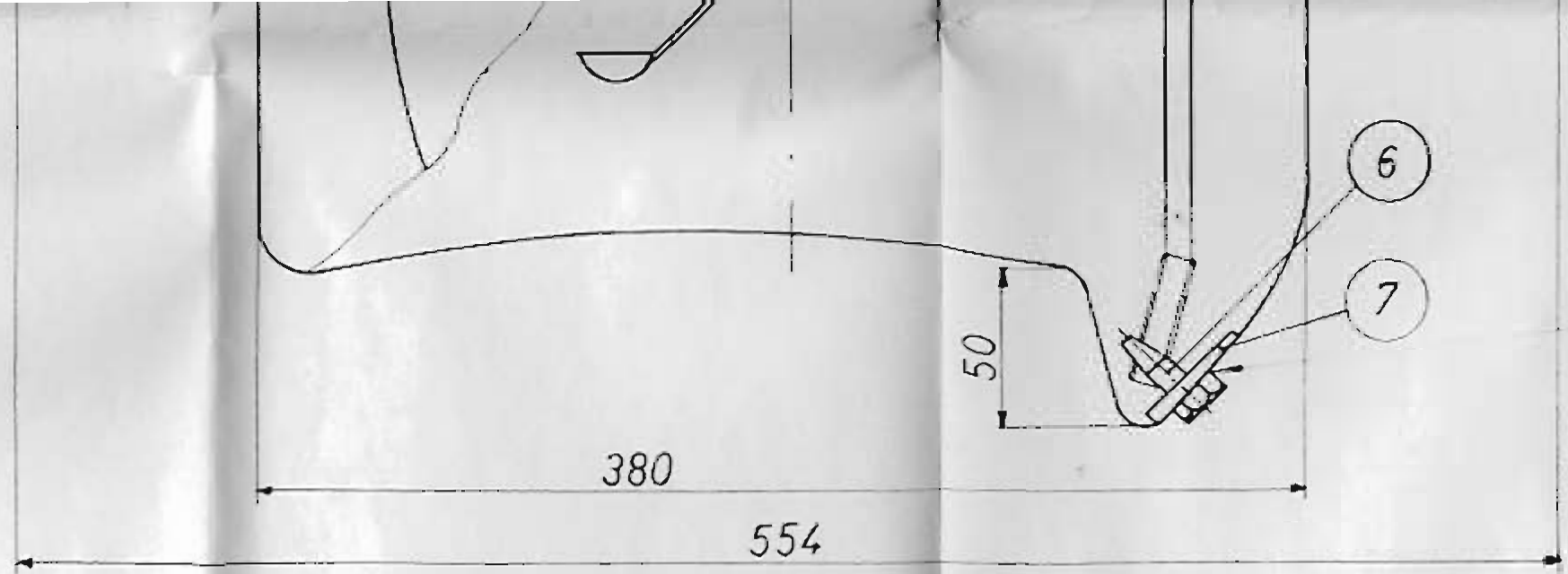

Maadoitetaan teippiin

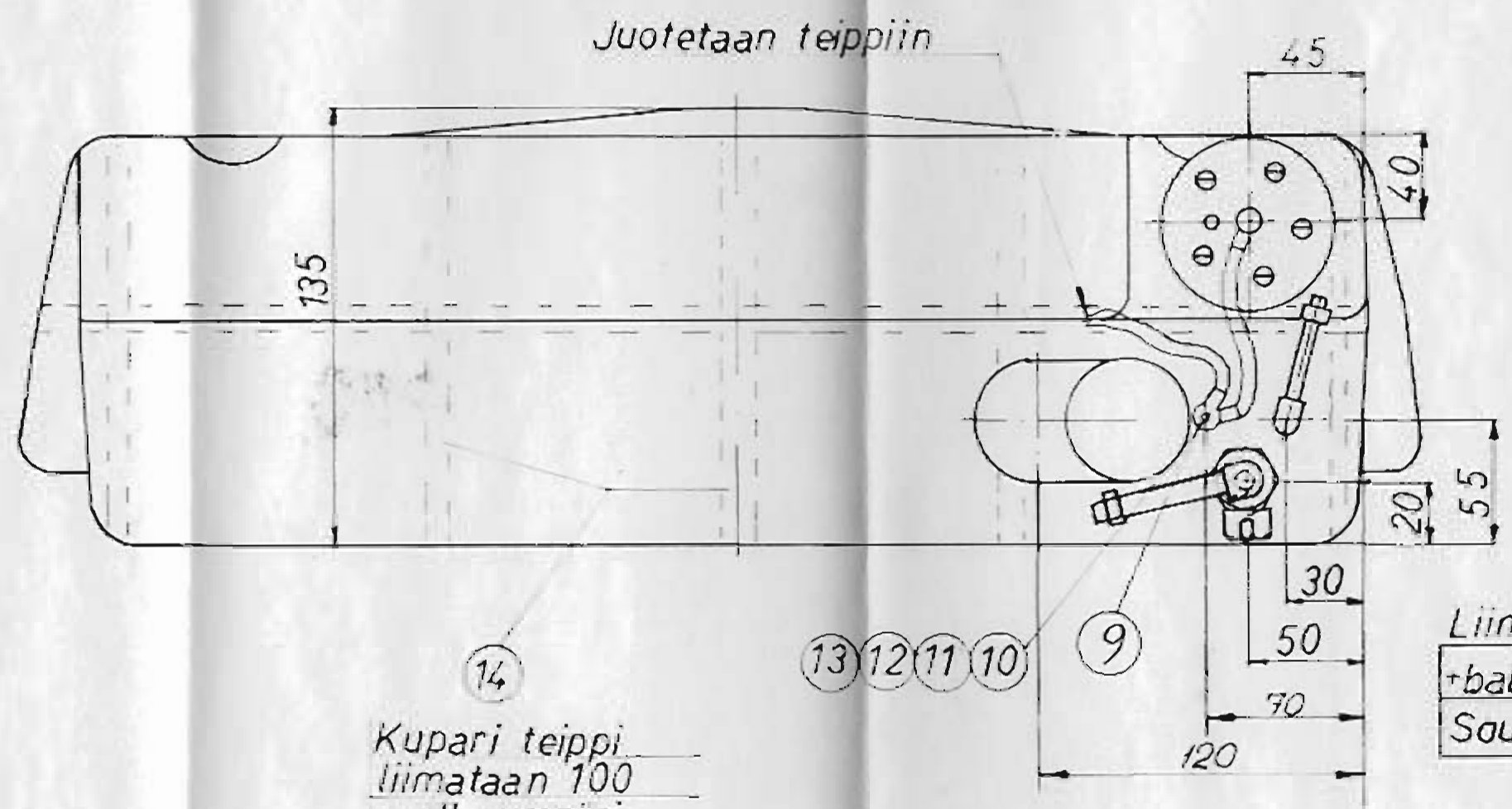

Juotetaan teippiin

Leikkaus C-C

14
Kupari teippi
liimataan 100
jaolla ympäri
saliön

Liimataan: L02+H91
+ballooni+lasiinoyhtä
Saumaus 2-3760 Ølev. 40-60

Liimata

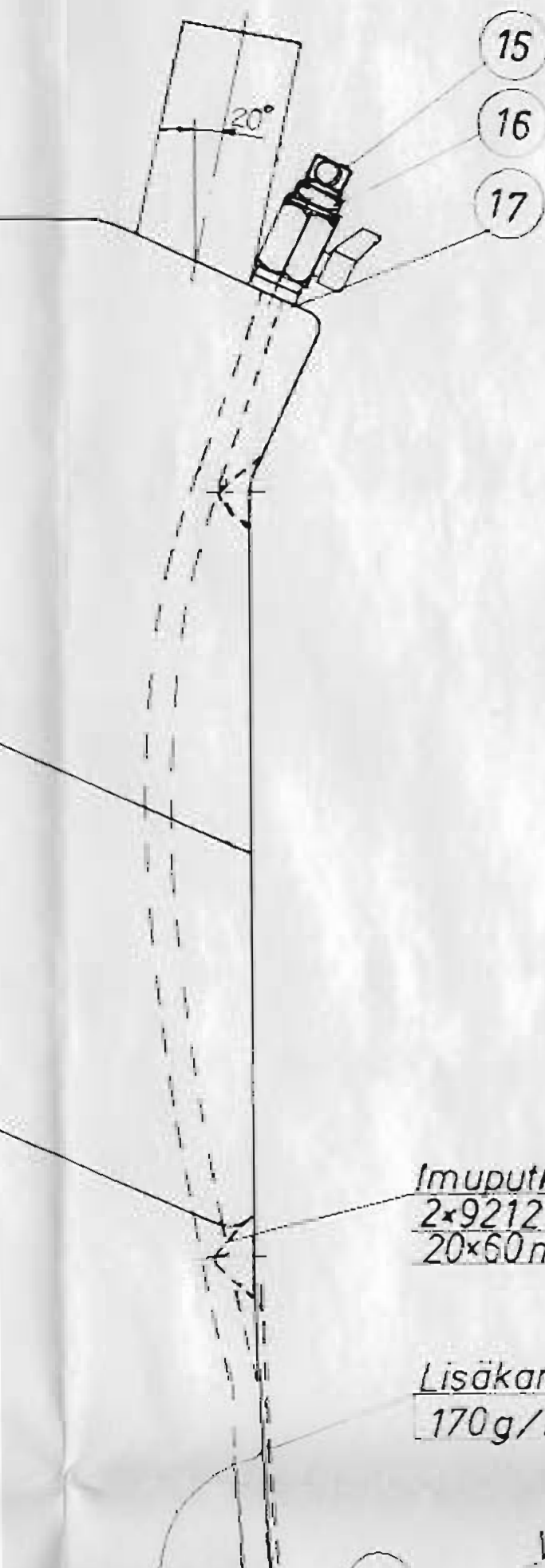

Leikkaus A-A 2:1

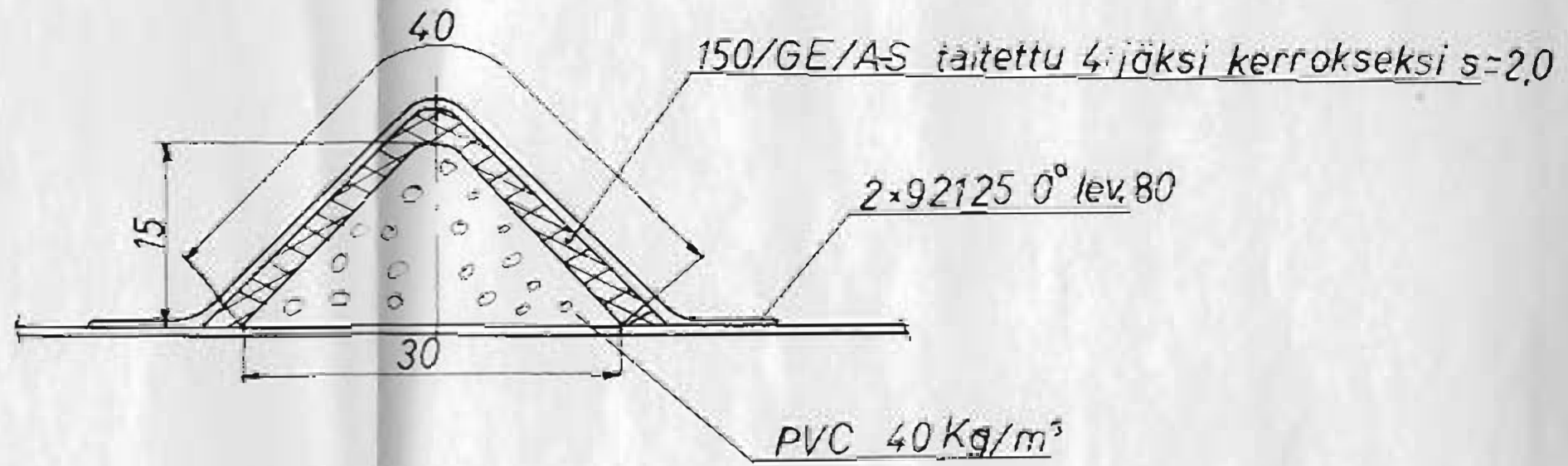

Leikkaus B-B 2:1

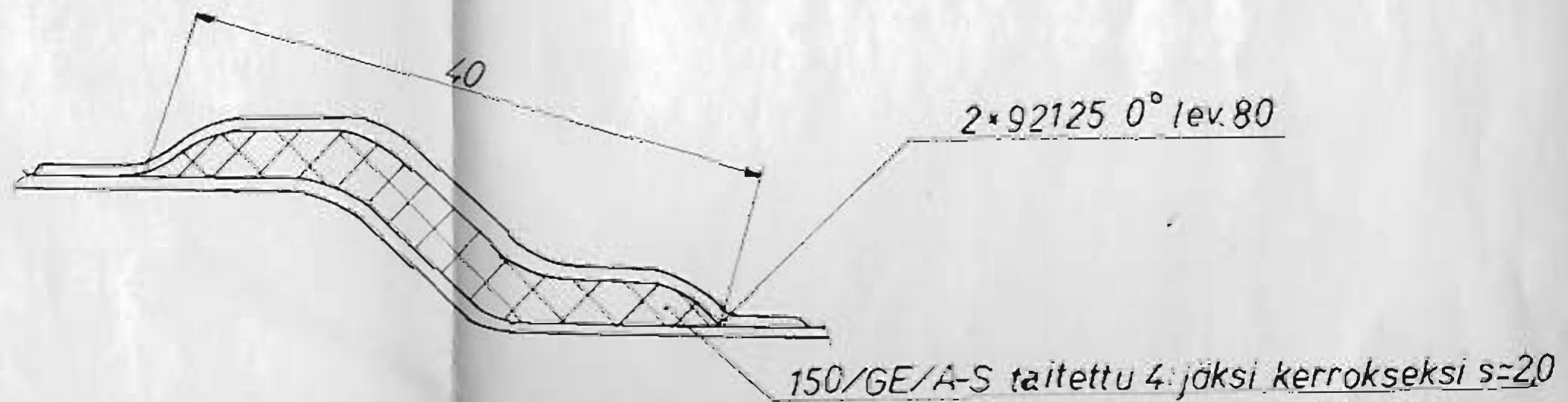

Imuputken kiinnitys
2x92125 0°
20x60 mm

Lisäkangas kevlar 49
170g/m² 0° tiivis

Verkko juotetaan

Huom. !
Painekoe 2500 mmvp.

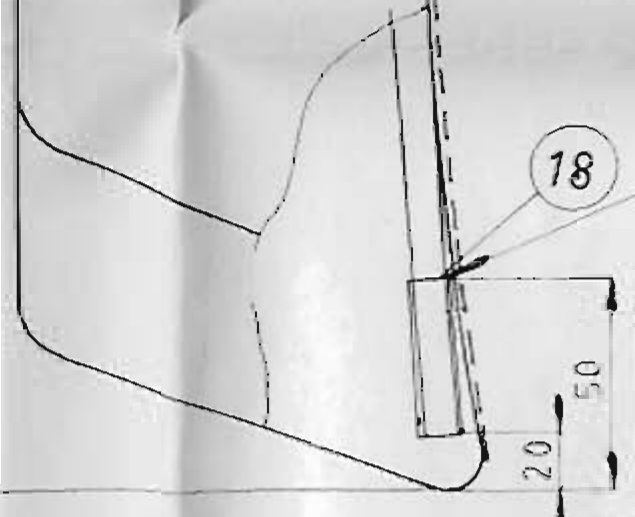

Verkko juotetaan imuputkeen

Kevlar 49 kangas vaihtoehdot:

~~Mötnlycke 3764 harva~~

3760 tiivis

~~Interglas 98611 harva~~

98610 tiivis

us C-C

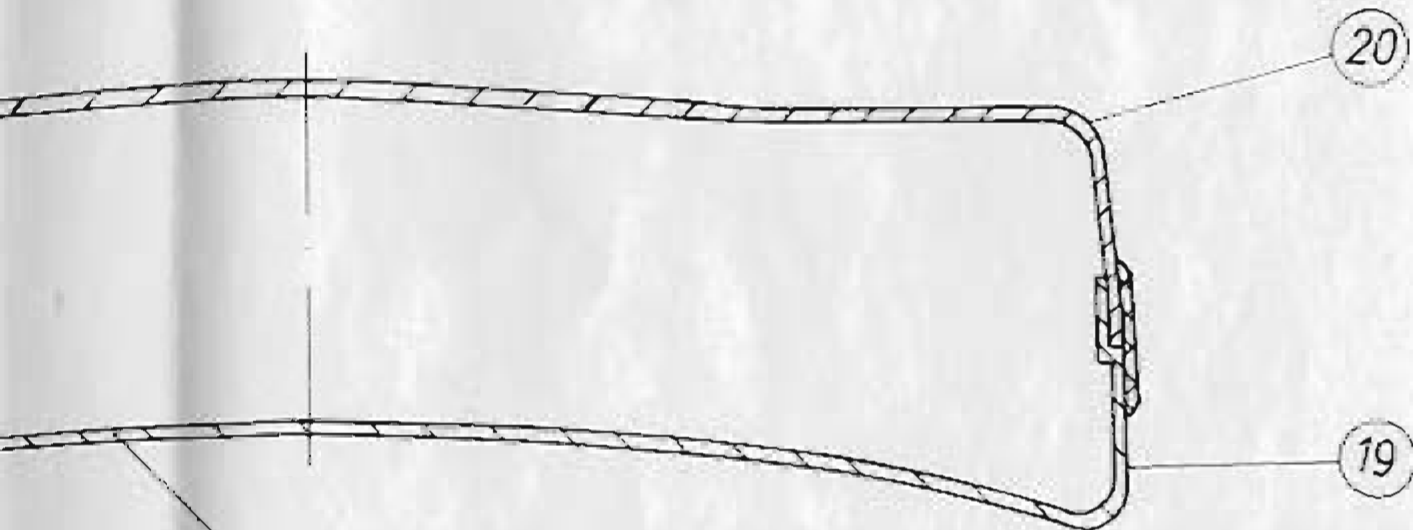

Peruskankaat kevlar 49 $3 \times 170 \text{ g/m}^2$, keskinmäinen 45° @

~~$2 \times 170 \text{ g/m}^2$ ulko- ja sisäpinnoissa tiivis, välissä harva~~

Liimalipareen sisäpinnassa 92125° lev. 80

Huom.!

Painekoe 2500 mmvp.

Säiliö maalataan ohjaamo v
rillä ja pilkutetaan.

Kaikkien liittimien maadoitus
on tarkistettava.

Anturi kalibroidaan tankin
lessa lentoasennossa.

12.12.73 *[Signature]*

20	1	Takaosa	
19	1	Etuosa	
18	1	Imu verkko	Cu 1x1 50x60
17	1	Liitin+hiviste+mutteri+helmi	Legris 101.08.13
16	1	Liitin+hiviste	— " — 168.13.10
15	1	Liitin	AN 842-4D
14	1	Maadoitus teippi	Scotch Electrical tape n:o 1245 $5\frac{1}{8}'' \times 164.00$
13	5	Johto liitin	AMP 34160
12	1	Maadoitus johto	Raychem type BEL 2109/2
11	1	Maadoitus ruuvimutteri	DIN 985 M4 Nalon stop
10	1	Maadoitus ruuvimutteri	DIN 934 M4
9	7	Maadoitus ruuvi	DIN 7991 M4x16
8	1	Mutteri	Legris 155.10.10
7	1	Vesi bensa tyhj. vent. kiinnike	AN 5x40x50
6	1	Vesi bensa tyhjennys vent. kiinnike	Model F391-14
5	1	Imuputki	Cu $\phi 8 \times 1$ L=600
4	1	Pa. anturi+koho+kiinnike	VDO 4.78 811974
3	1	Painu bensa liitin	AN 842-4D
2	1	Polttoainehana	Legris palohana 4920413
1	1	Täyttöaukon putki	Piir. n:o 3-20E-31-001-1-1

Qta	Kpl	Nimitys	Aine	Mitat	Malli	Muoto
Työ No						
Valm						
Lah. teht.						
Tilaaaja						

		Kevlar Polttoainesäiliö		Piir. No 1-20E-31-001-1-1
Päiväys 26.11.73	Muutt. JAE	Hyl. MV	Kankaat 20265 alkuperä	Luett. No Korvattu